

Erklärungen zum Mensaplan HLS

- Zwischen allen Tischen ist der Abstand von 1,5 m eingehalten.
- Eingänge sind nach Besucher*innen und Personal der Firma Robi getrennt.
- Die 9 Tische im Mensaraum sind jeweils für 15 Personen bestuhlt und jeder Tisch ist bestimmten Klassen zugewiesen. Zwei Tische für jeweils 12 Personen befinden sich im Kursraum neben der Mensa.
- Die Verpflegungsausgabe erfolgt an zwei Ausgaben.
- Die Abtrennung zwischen Tischen 1, 3, 5 und den Warteschlangen 1 und 2 wird durch eine Trennwand realisiert. Somit ist die Abstandsregelung von 1,5 m aufgehoben und der Abstand kann unterschritten werden.

Erklärungen zum Mensaplan HLS

- Es gehen nur die Schüler*innen in die Mensa, die auch dort essen.
- Die Schüler*innen gehen durch den Mensaeingang in die Mensa.
- Die Schüler*innen desinfizieren sich als erstes die Hände am Eingang.
- Nach Ausgabe des Mittagessens gehen die Schüler*innen zu den zugewiesenen Tischen, dort kann der Mundschutz zum Essen abgelegt werden.
- Nach dem Essen nutzen die Schüler*innen den direkten Ausgang und geben das Tablett in den Geschirrwagen auf dem Weg zum Ausgang ab.
- Auf den Tischen stehen Karten, die ausweisen, welche Klassen dort sitzen dürfen.

Erklärungen zum Mensaplan HLS

- In der Mensa befinden sich zwei Aufsichten. Eine Aufsicht ist im vorderen Teil der Mensa, die andere Aufsicht ist auf der Tribüne + Nebenraum.
- Dritte Aufsicht ist die Fluraufsicht vor der Mensa.
- Die Essenzeiten für die einzelnen Klassen werden den Schüler*innen im Vorfeld mitgeteilt und sind unbedingt einzuhalten.
- Zwischen den Essenzeiten der einzelnen Jahrgänge bzw. 8er Klassen sind 5 Minuten eingeräumt, in der Mitarbeiter*innen der Firma Robi eine Zwischendesinfektion der Tische durchführen.
- Lehrkräfte, die in der 6. Stunde unterrichten, begleiten die Schüler*innen der Klassen, die Essenzeit haben (siehe Zeitplan), zu den angegebenen Zeiten zur Mensa. Bis zum Ende der 6. Stunde beaufsichtigt ein Teil der Lehrkräfte die Schüler*innen in der Mensa und ein Teil der Lehrkräfte die Schüler*innen auf dem Schulhof. Die Lehrkräfte sprechen sich hier verbindlich ab.

Regelung Mensa Eingang – Laufwege in rot und blau gezeichnet, Desinfektionsmittelpender ist als ☺ eingezeichnet

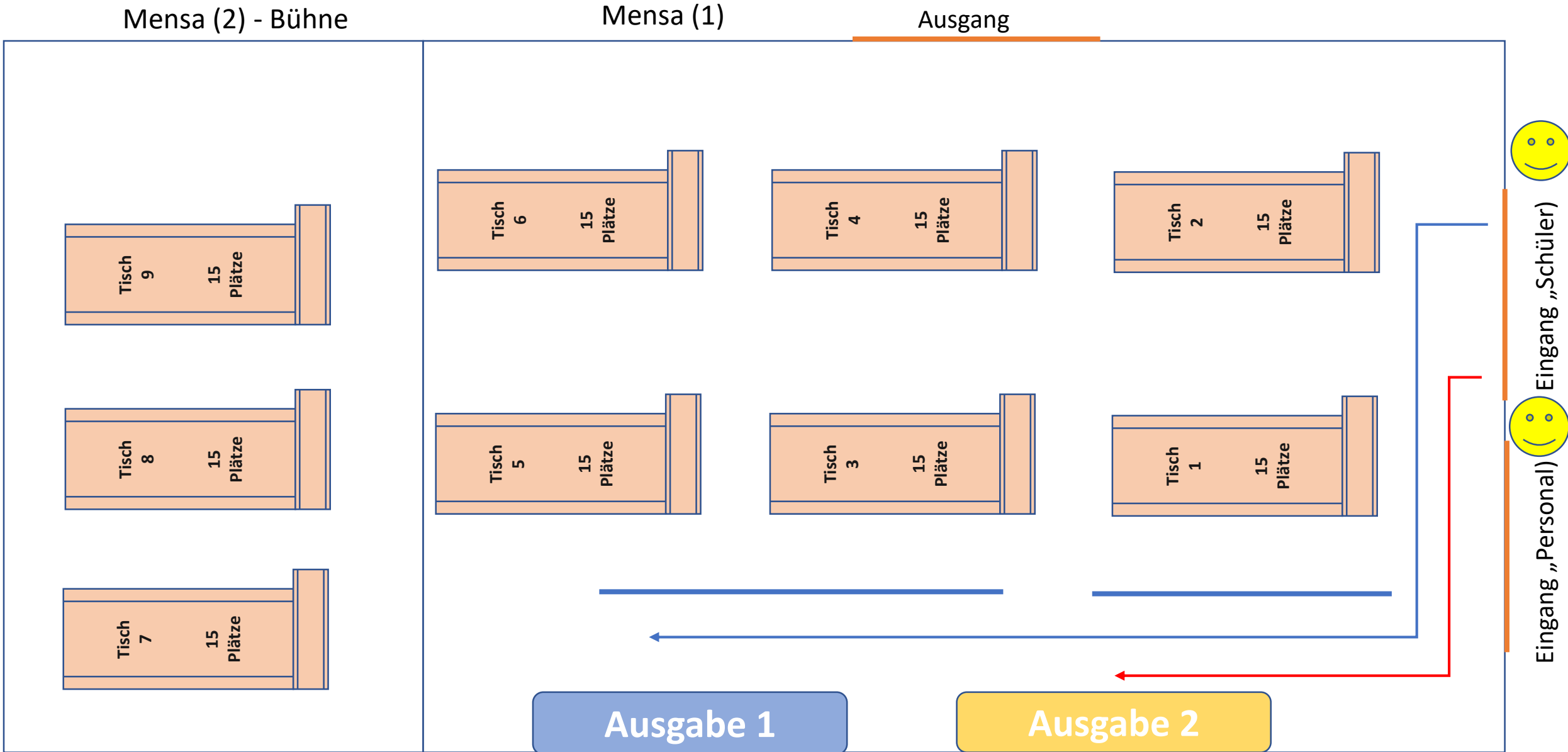

Regelung Mensa Ausgang – Laufwege in rot und blau gezeichnet, Tablettwagen schwarz

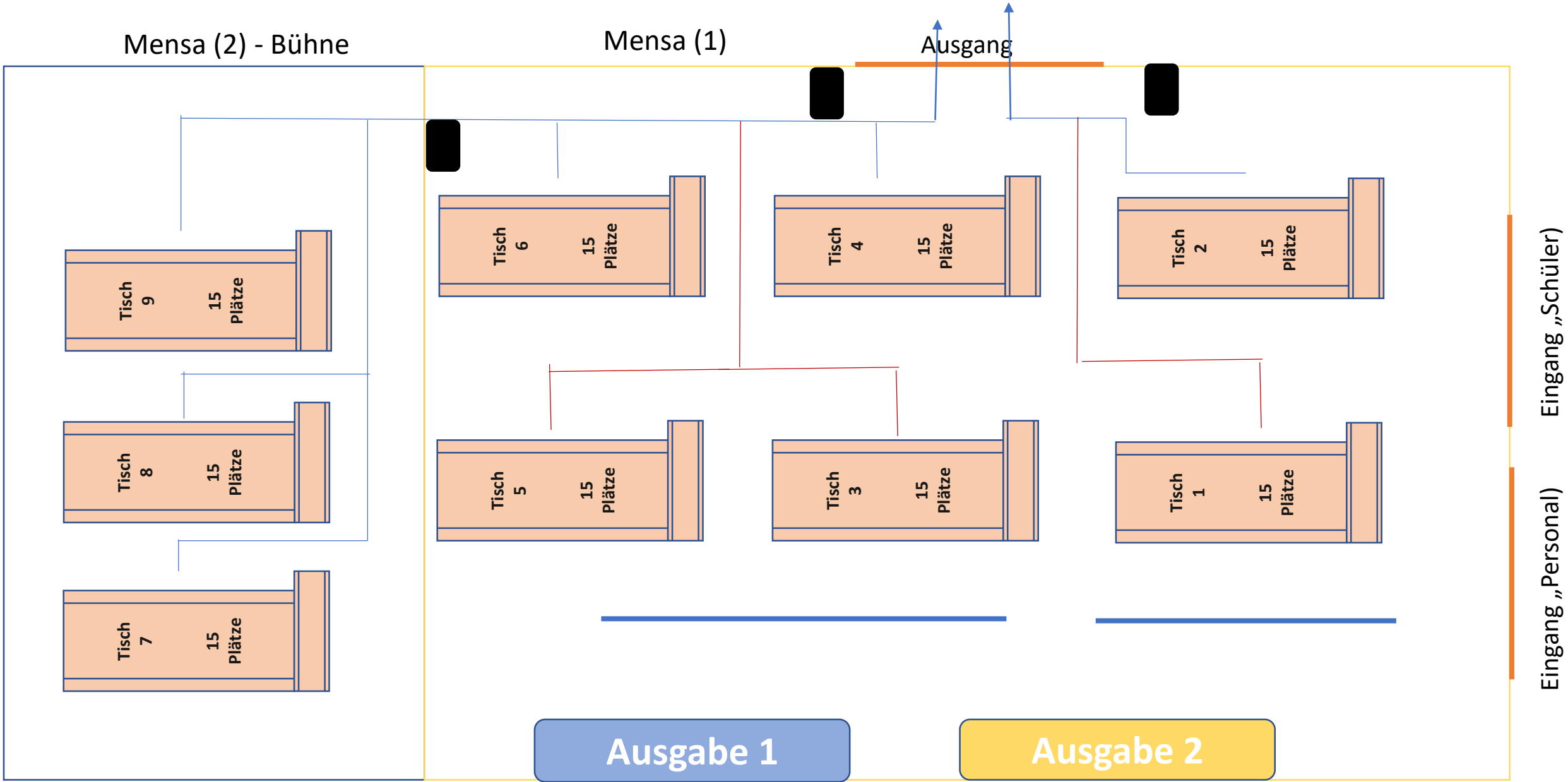

Regelung der Pausenaufsicht Mensa + Flur, Aufsichten in gelb eingezeichnet

Mensa (2) - Bühne

Mensa (1)

Ausgang

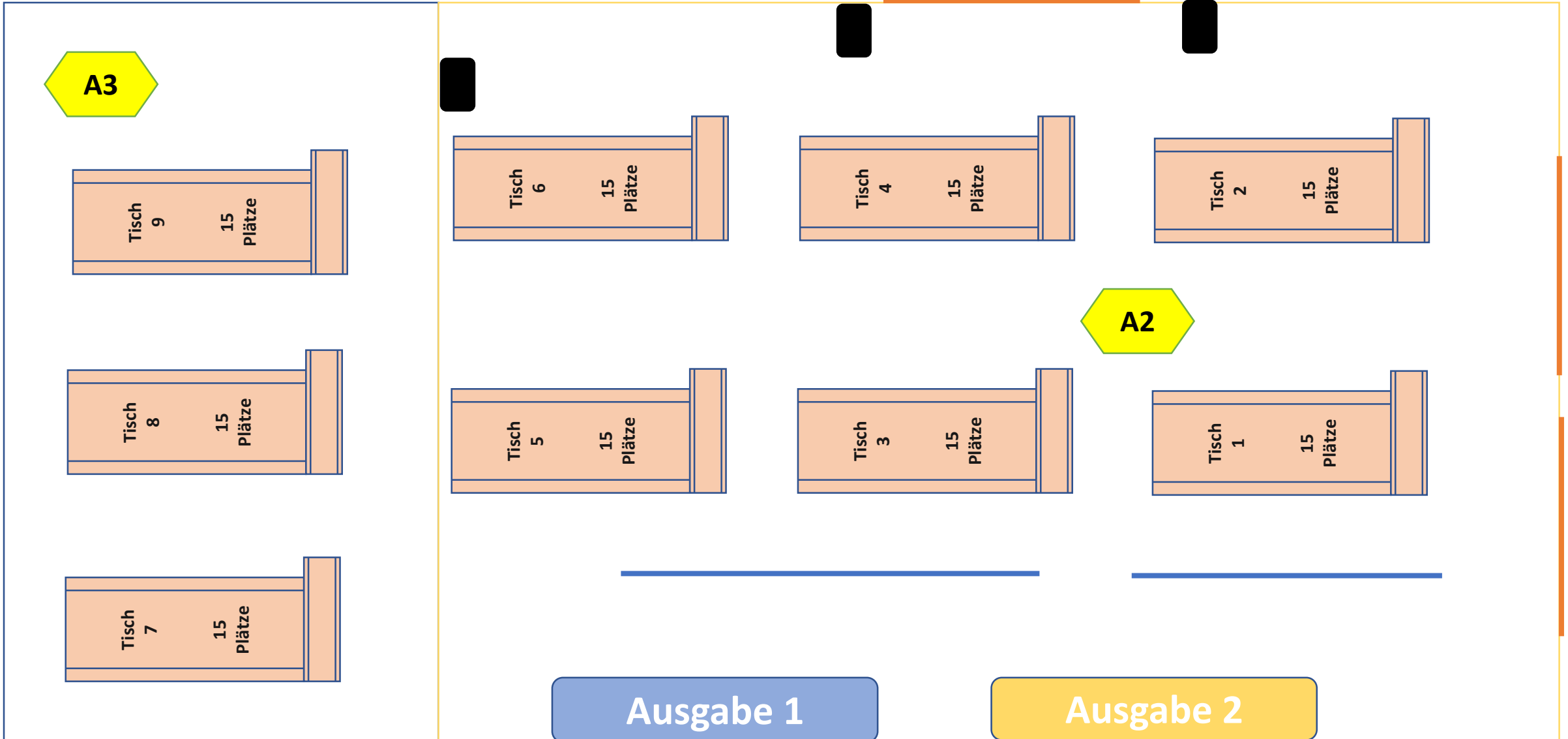

Eingang „Schüler“

Eingang „Personal“

A

Regelung Mensa Eingang, Ausgang, Aufsicht – Laufwege in rot und blau gezeichnet

Mensa (3) - Kursraum neben Bühne

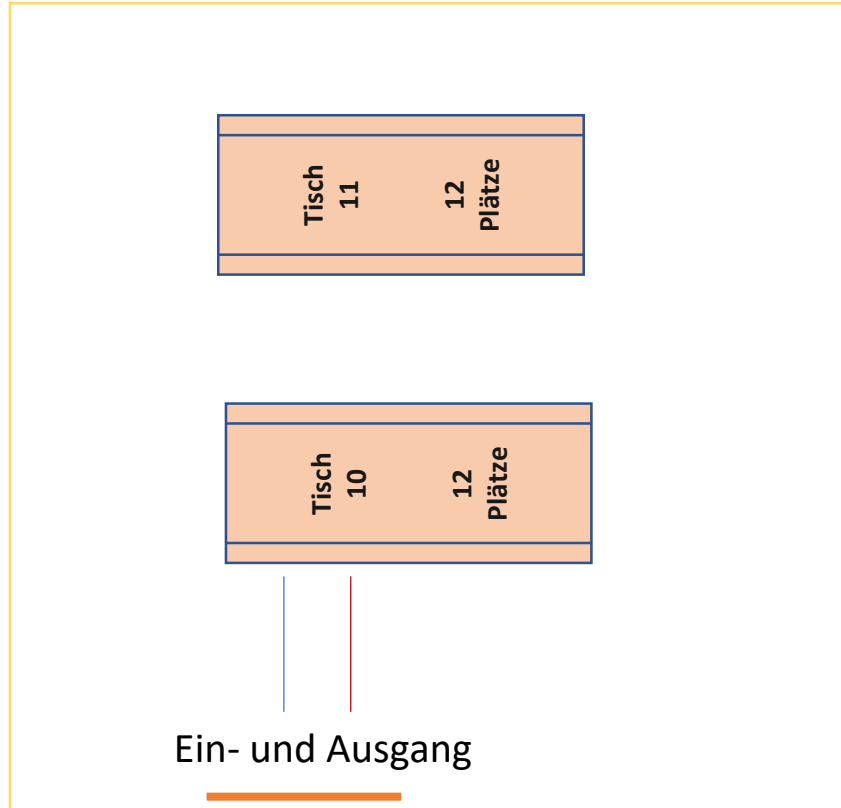

A3

Planung Essenszeiten

- Es werden drei Essenszeiträume festgelegt:
 - **Block 1:** 12:35 Uhr bis 13:00 Uhr
 - **Block 2:** 13:05 Uhr bis 13:30 Uhr
 - **Block 3:** 13:35 Uhr bis 14:05 Uhr
- **Block 1:** 5a – 5f + 8a, 8b (Aufsicht durch Lehrkräfte der 6. Stunde)
 - 12:35 Uhr: 5a, 5b / 12:40 Uhr: 5c, 5d / 12:45 Uhr: 5e, 5f / 12:50 Uhr: 8a, 8b
- **Block 2:** 6a – 6f + 8c, 8d (2 Mensaaufsichten + Fluraufsicht)
 - 13:05 Uhr: 6a, 6b / 13:10 Uhr: 6c, 6d / 13:15 Uhr: 6e, 6f / 13:20 Uhr: 8b, 8c
- **Block 3:** 7a – 7f + 8e, 8f (2 Mensaaufsichten + Fluraufsicht)
 - 13:35 Uhr: 7a, 7b / 13:40 Uhr: 7c, 7d / 13:45 Uhr: 7e, 7f / 13:50 Uhr: 8e, 8f

Klassenaufteilung **Block 1: 12:35 Uhr bis 13:00 Uhr** mit notwendigen Aufsichten

Jahrgang 5:
ein Tisch wegen
fehlender Angaben
frei geplant + Neben-
raum

Mensa (2) - Bühne

Mensa (1)

Ausgang

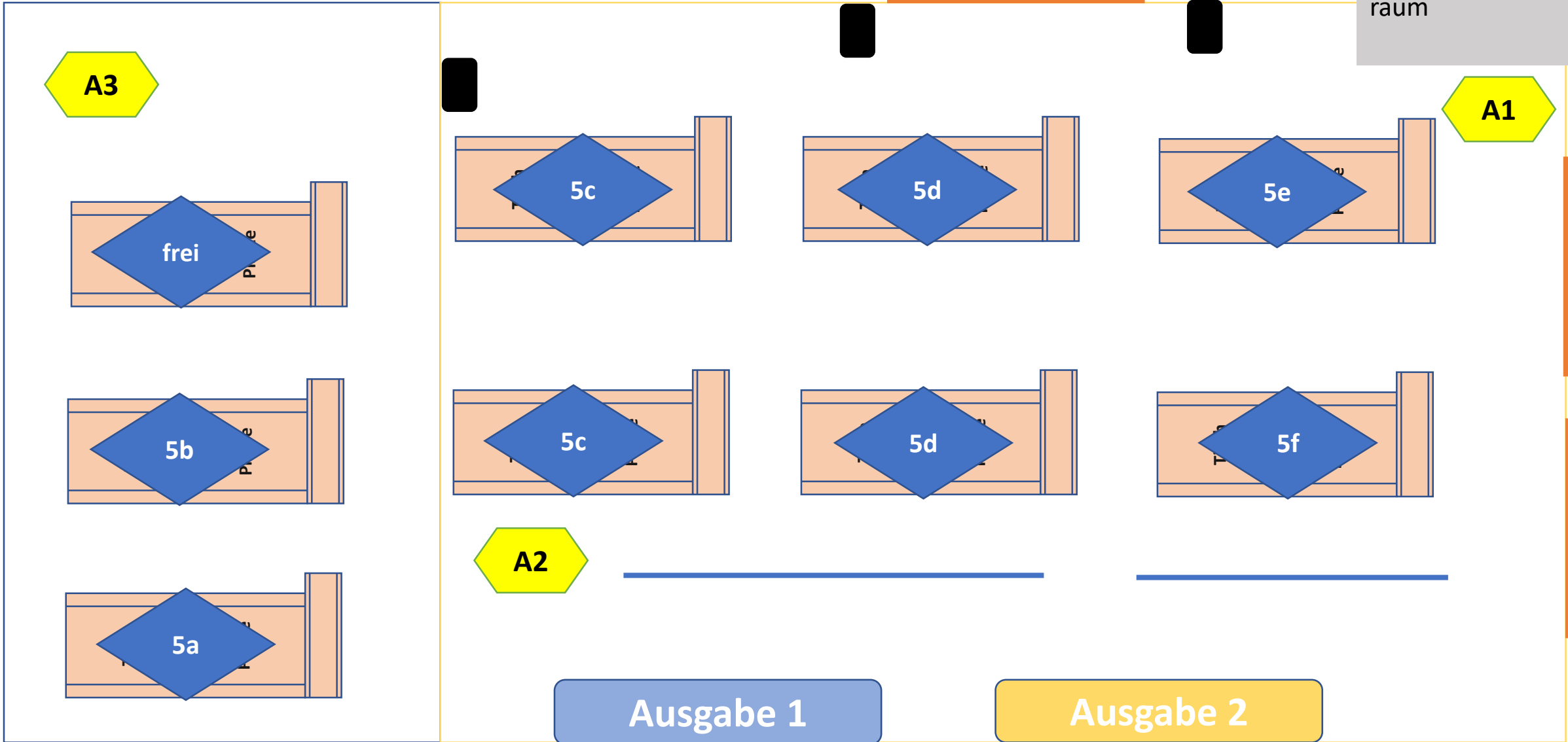

Eingang „Schüler“
Eingang „Personal“

Ausgabe 1

Ausgabe 2

Klassenaufteilung **Block 1: 12:35 Uhr bis 13:00 Uhr** mit notwendigen Aufsichten

Mensa (3) - Kursraum neben Bühne

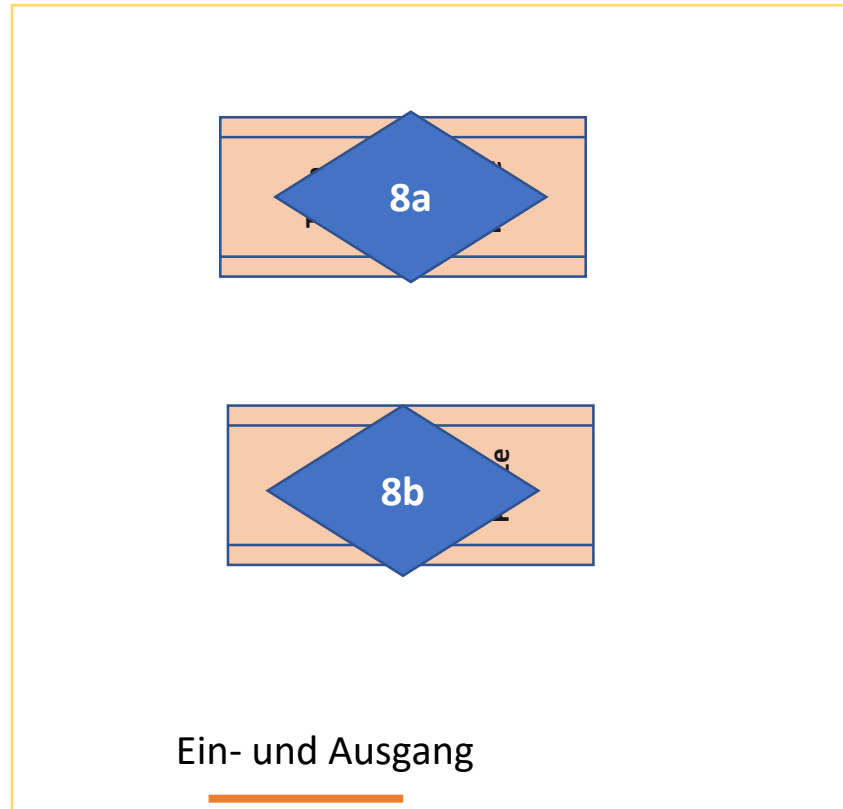

Klassenaufteilung **Block 2: 13:05 Uhr bis 13:30 Uhr** mit notwendigen Aufsichten

Jahrgang 8:
+ 20 Plätze im Neben-
Raum für 8d

Mensa (2) - Bühne

Mensa (1)

Ausgang

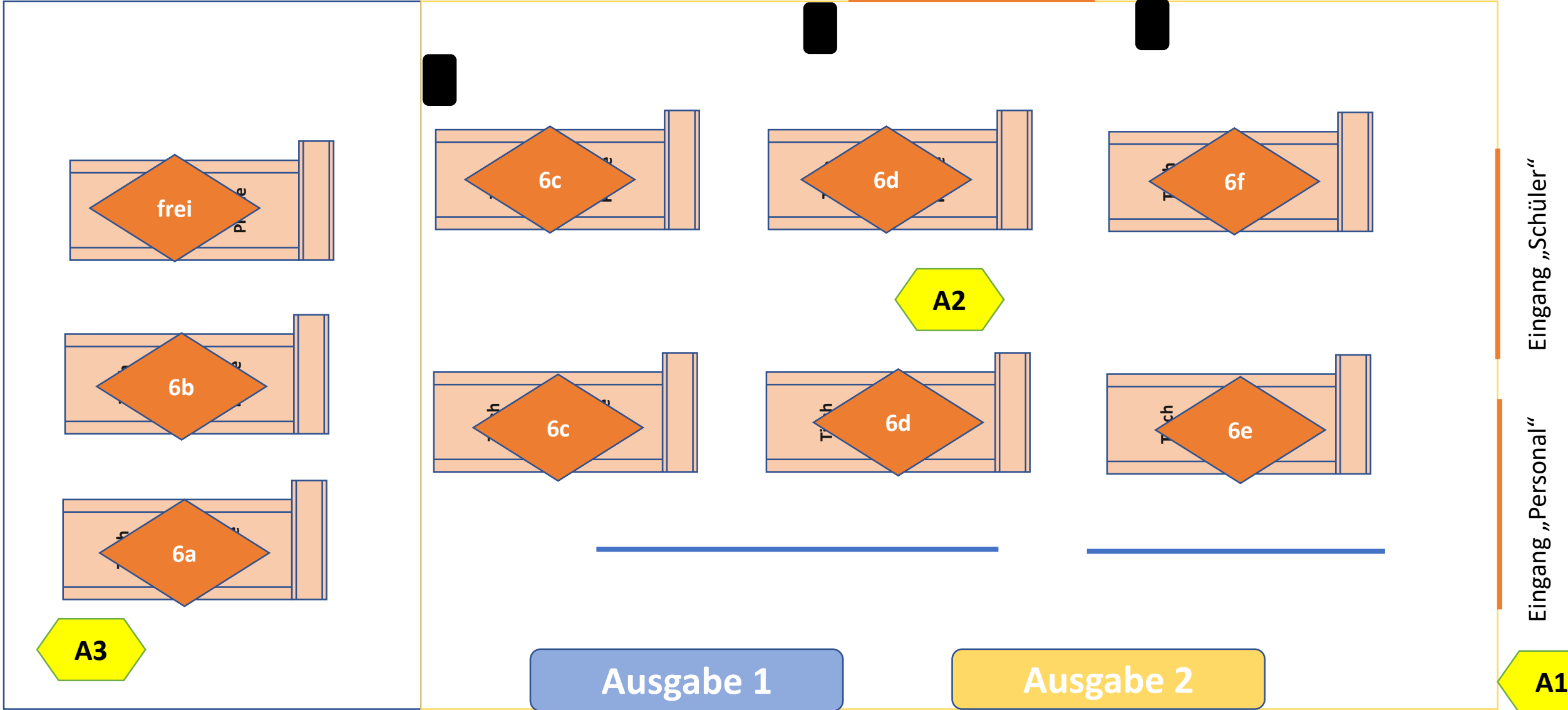

Klassenaufteilung **Block 2: 13:05 Uhr bis 13:30 Uhr** mit notwendigen Aufsichten

Mensa (3) - Kursraum neben Bühne

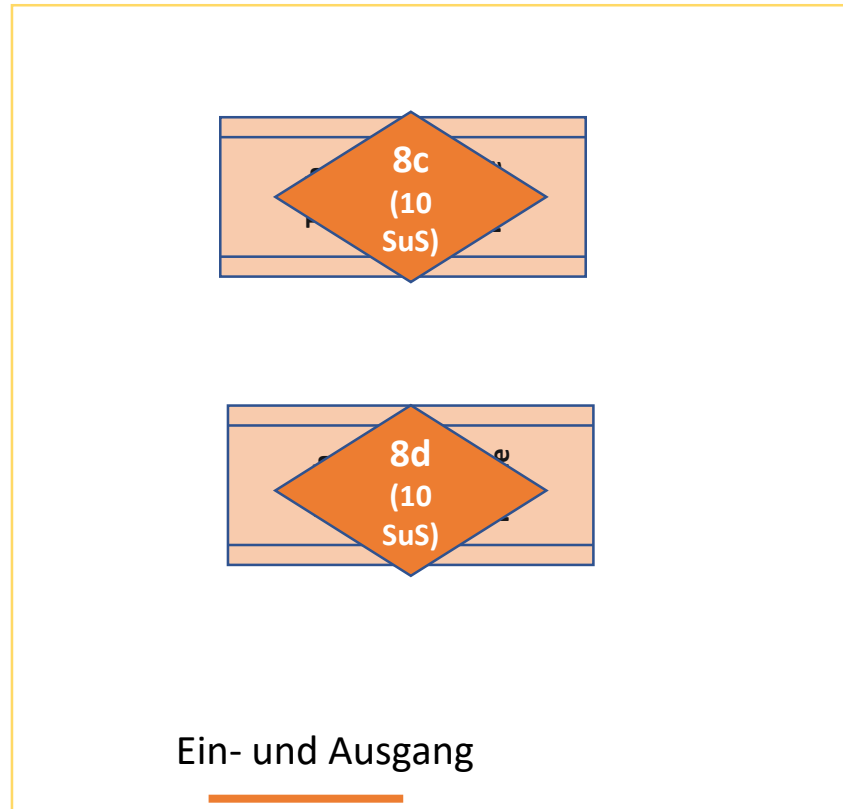

A3

Klassenaufteilung **Block 3: 13:35 Uhr bis 14:05 Uhr** mit notwendigen Aufsichten

Jahrgang 7:
+ 20 Plätze im Neben-
raum für die 7c
(18 SuS)

Mensa (2) - Bühne

Mensa (1)

Ausgang

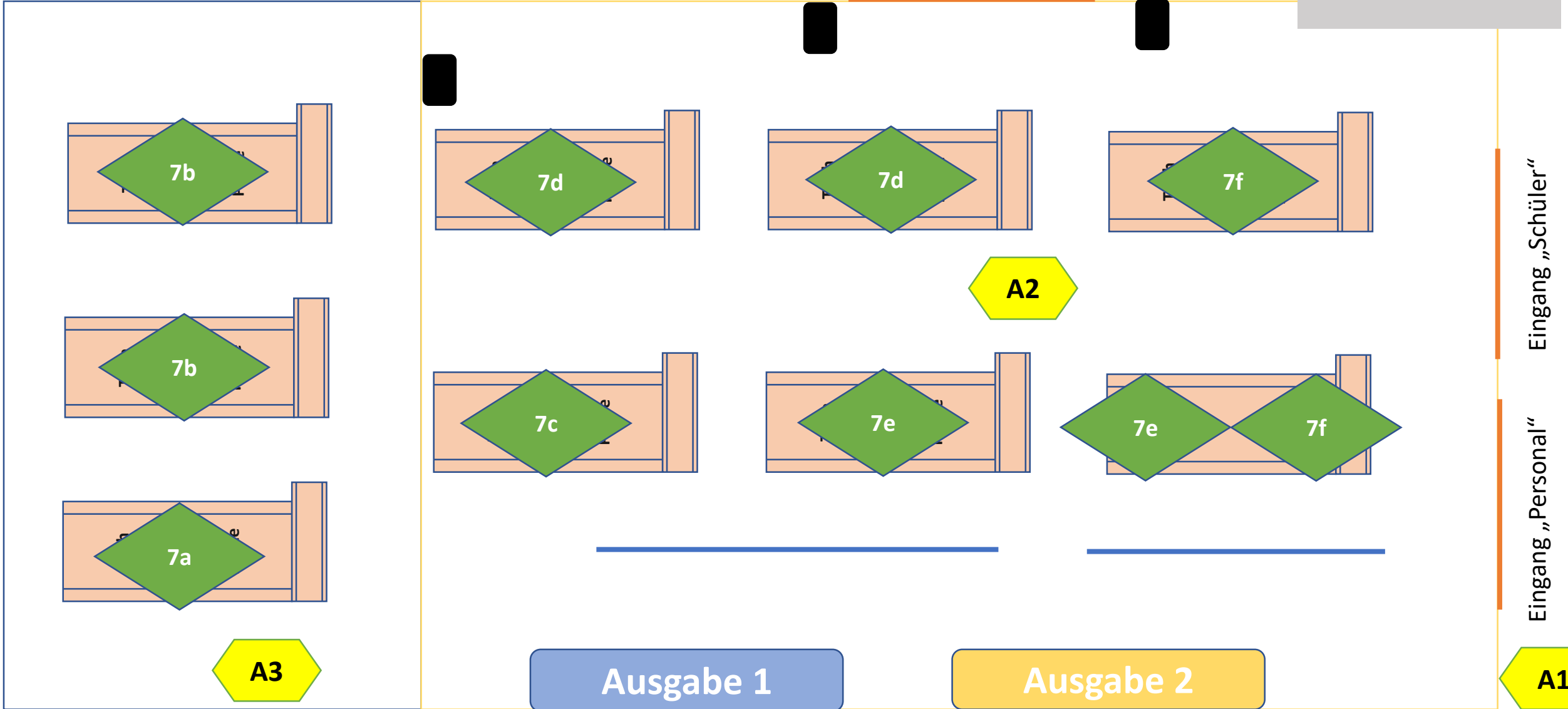

Klassenaufteilung **Block 3: 13:35 Uhr bis 14:05 Uhr** mit notwendigen Aufsichten

Mensa (3) - Kursraum neben Bühne

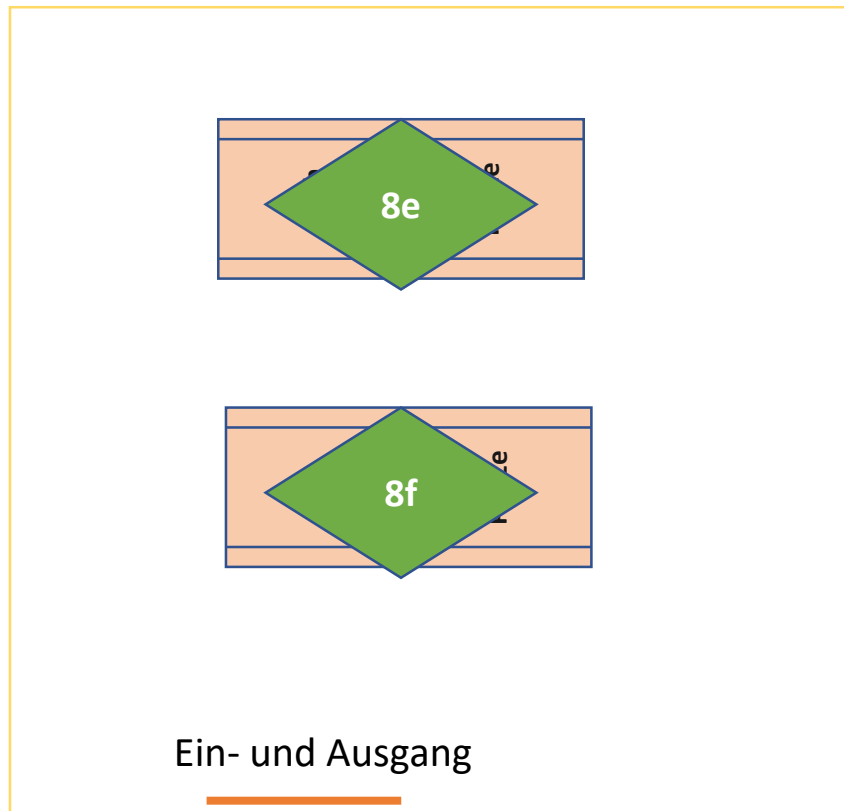

A3

Mensazeitplan

12:35 Uhr bis 13:00 Uhr

Klassen 5a-5f

& 8a, 8b

12:35 Uhr: 5a, 5b

12:40 Uhr: 5c, 5d

12:45 Uhr: 5e, 5f

12:50 Uhr: 8a, 8b



Mensazeitplan

13:05 Uhr bis 13:30 Uhr
Klassen 6a-6f
& 8c, 8d

13:05 Uhr: 6a, 6b

13:10 Uhr: 6c, 6d

13:15 Uhr: 6e, 6f

13:20 Uhr: 8b, 8c



Mensazeitplan

13:35 Uhr bis 14:05 Uhr

Klassen 7a - 7f
& 8e, 8f

13:35 Uhr: 7a, 7b

13:40 Uhr: 7c, 7d

13:45 Uhr: 7e, 7f

13:50 Uhr: 8e, 8f

